



KATALOG CZĘŚCI ZAMIENNYCH DO MASZYN LODZIARSKICH*

KONTAKT:

MICHAŁ: 500-687-953

PIOTR: 607-993-883

e-mail: partisab1@gmail.com

SKLEP INTERNETOWY

www.partisab.pl

PARTI SAB
CZĘŚCI DO MASZYN LODZIARSKICH
ul. Rynek 16
33-350 Piwniczna Zdrój
NIP: 734-301-09-35

**po przesłaniu zdjęcia tabliczki znamionowej istnieje możliwość wyceny części oryginalnych*



SZPATUŁKI Z TWOIM LOGO



50 - 100 szt. - 27,99 netto sztuka
101 - 300 szt. - 26,64 netto sztuka
301 - 500 szt. - 25,66 netto sztuka
501 - 1000 szt. - 24,71 netto sztuka
1000+ szt. - 24,25 netto sztuka

SZPATUŁKI Z GRAFIKĄ



24,90 zł
netto sztuka

SZPATUŁKI JEDNO KOLOROWE



19,90 zł netto
sztuka

ŁOPATKI PLASTIKOWE



14,90 zł netto
sztuka



14,90 zł netto
sztuka

ŁOPATKI PLASTIKOWE Z TWOIM LOGO



19,90 zł netto
sztuka



19,90 zł netto
sztuka

ŁOPATKI GUMOWE



19,90 zł netto
sztuka

ŁOPATKI GUMOWE Z TWOIM LOGO



17,90 zł netto
sztuka*
+235 zł forma

*1 kolor - min. 300szt.

*Full color - min. 500szt.

ŁOPATKA SILIKONOWA

18,90 zł netto
sztuka



ŁOPATKI SILIKONOWE Z TWOIM LOGO

22,90 zł netto
sztuka



FORMA, DO EKSPOZYCJI LODÓW NA PATYKU



**203 zł netto
sztuka**

- wykonany z plexiglass
- pojemność - 24 lody
- wymiary 360x250mm.

PRODUKTY DO LODÓW NA PATYKU

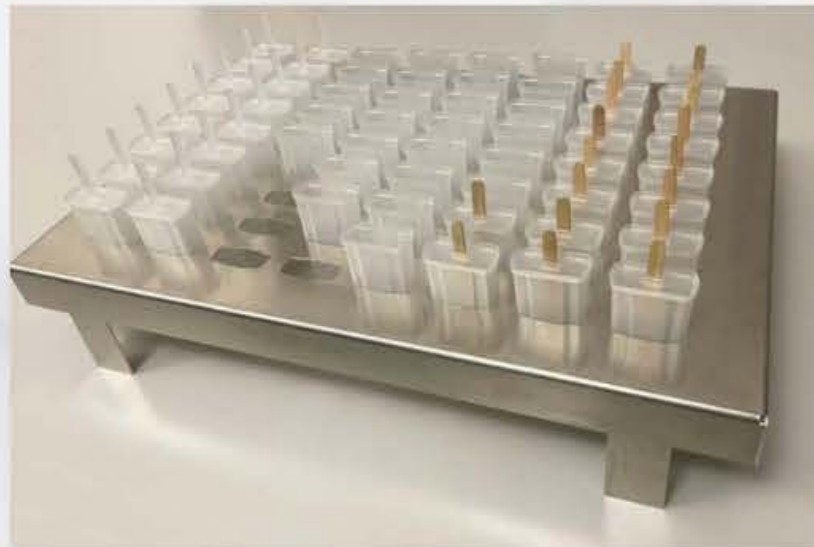

- Stalowy stojak do szokówki
- pojemność - 64 lody
- wymiary 60x40cm

FV 2030
423 netto



- Forma + Patyczek z plastiku
- Pakowane po 100 lub 500 szt.
- kolor neutralny
- wymiar 165x51mm

FV 2022
100szt. - 2,06 netto szt.
500szt. - 1,78 netto szt.



- pojedynczy patyczek
- wymiary 125x51 mm.
- pakowane po 500 szt.

FV 2023
0,75 netto szt.

PRODUKTY DO LUDÓW NA PATYKU



- Forma + Patyczek z plastiku
- kolor neutralny
- wymiar 165x51mm
- pakowane po 4 szt.

FV 2028
1 szt. - 1,82 zł netto



- pojedynczy patyczek
- wymiary 125x51 mm.
- pakowane po 20 szt.

FV 2028
1 szt. - 0,79 netto szt.

ZNACZNIKI DO LODÓW



FV 7143
11,55 zł netto



FV 1174
7,09 zł netto



FV 1176
10,85 netto szt.



FV 1177
7,09 netto szt.



FV 7128B
4,51 netto szt.



FV 7128N
4,51 netto szt.



POZ.	KOD	NAZWA CZĘŚCI	NETTO
1	402134060	SKRZYŃKA Z PODWÓJNYM MIKRO	159,80
2	872300103	MIKROWŁĄCZNIK	169,20
3	465103510	KORBOWÓD BOCZNY MIKROWŁĄCZNIKA	42,30
4	455160510	SWORZEŃ SKRZYŃKI Z PODWÓJNYM MIKRO	23,50
6	465120030	TRÓJNIK STEROWANIA MIKROWŁĄCZNIKIEM	112,80
7	418133161	TŁOK CENTRALNY BIAŁY	235,00
8	418133011	TŁOK BOCZNY BIAŁY	188,00
9	841000153	O-RING TŁOKA BOCZNEGO - GUMOWY	3,29
10	841000153S	O-RING TŁOKA BOCZNEGO - SILIKONOWY	4,70
11	458130320	USZCZELKA TŁOKA CENTRALNEGO - GUMOWA	28,20
12	458130320S	USZCZELKA TŁOKA CENTRALNEGO - SILIKONOWA	32,90
13	418165031	UCHWYT STEROWANIA TŁOKIEM - BIAŁY	112,80
14	418170550	METALOWY ELEMENT STEROWANIA TŁOKIEM	164,50
15	418105381	GŁOWICA NOWEGO TYPU - BIAŁA	2444,00
16	402159640	ZBIORNIK OCIEKOWY - BIAŁY	122,20
17	442070220	ŚWIDER MIESZALNIK METALOWY 472 mm	
18	473105340	GAŁKA MOCOWANIA GŁOWICY - BIAŁA	82,25
19	841000188	O-RING GŁOWICY	15,04
20	471100520	ŚRUBA DWUSTRONNA GŁOWICY	42,30
21	455160730	SWORZEŃ MONTOWANIA TŁOKÓW GŁOWICY	117,50
22	457160074	PIASTA ŚWIDRA Ø 22 mm	1175,00
23	457160075	PIASTA ŚWIDRA DŁUGA Ø 22 mm	1419,40
24	477120630	DŁAWNICA MIESZALNIKA Ø WEWNĘTRZNA 22 mm	37,60
25	442020022	ŚWIDER MIESZALNIK TEFLONOWY 472 mm	1880,00
26	841000285	GUMOWA BLOKADA SWORZNIĄ GŁOWICY	2,35
27	043000114	SMAR HYNES LUBRI - 113g	59,30

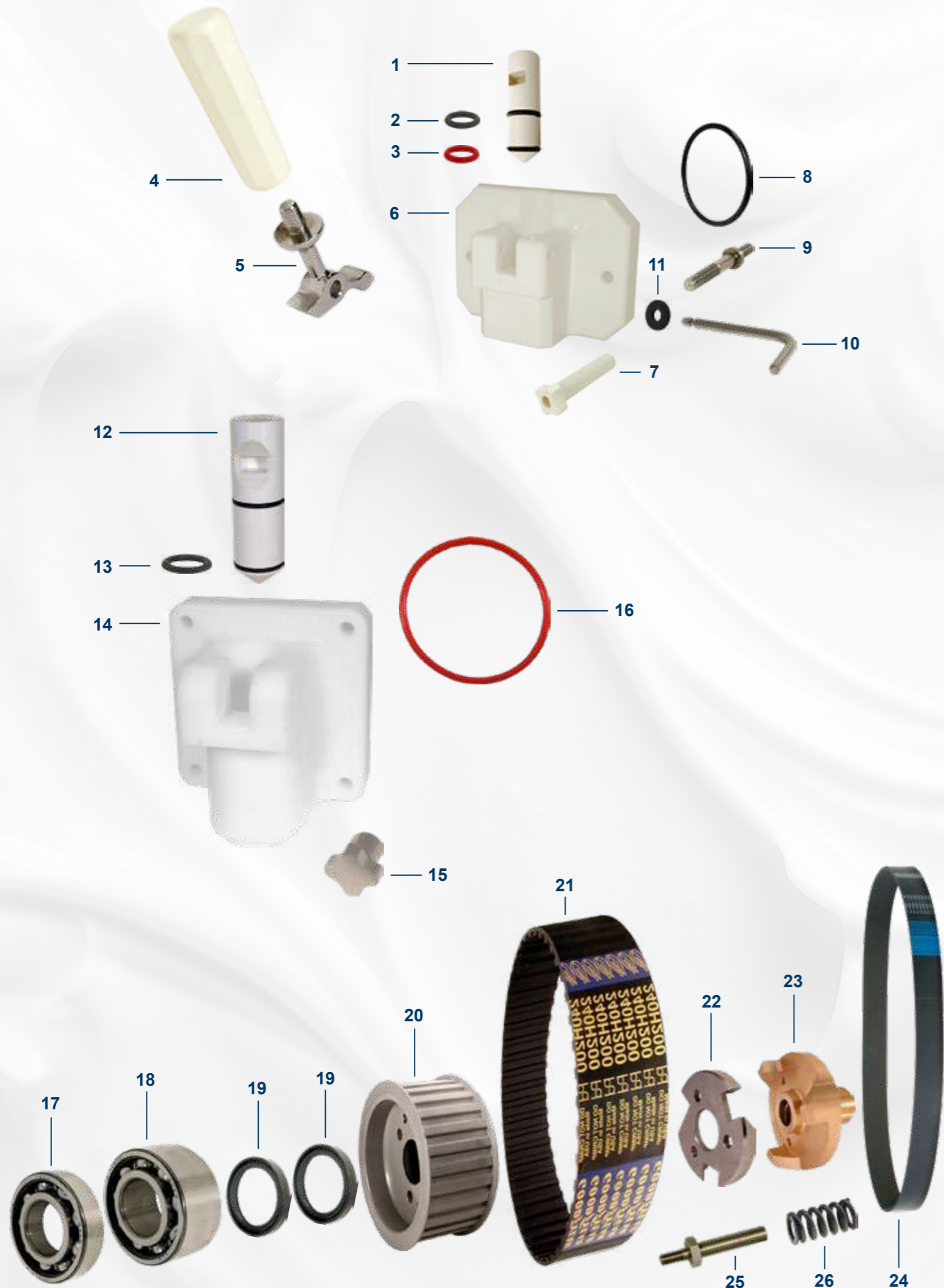

POZ.	KOD	NAZWA CZĘŚCI	NETTO
1	418133011	TŁOK BIAŁY	188,00
2	841000153	O-RING TŁOKA - GUMOWY	3,29
3	841000153S	O-RING TŁOKA - SILIKONOWY	4,70
4	418165031	UCHWYT STEROWANIA TŁOKIEM - BIAŁY	112,80
5	418170550	METALOWY ELEMENT STEROWANIA TŁOKIEM	164,50
6	418103150	GŁOWICA POJEDYNCZA	1410,00
7	473105340	GAŁKA SKRĘCANIA GŁOWICY - BIAŁA	82,25
8	841000188	O-RING GŁOWICY	15,04
9	471100520	ŚRUBA DWUSTRONNA GŁOWICY	47,00
10	455162700	SWORZEŃ MONTOWANIA TŁOKA GŁOWICY	79,90
11	841000285	GUMOWA BLOKADA SWORZNI GŁOWICY	2,35
12	418133011G	TŁOK DUŻY - BIAŁY	235,00
13	841000156	O-RING TŁOKA DUŻEGO	3,76
14	418103150G	GŁOWICA POJEDYNCZA DUŻA	1410,00
15	473105360	METALOWY ELEMENT STEROWANIA TŁOKIEM	56,40
16	841000193	O-RING GŁOWICY DUŻEJ - SILIKONOWY	18,80
17	821111030	ŁOŻYSKO KRÓTKIE	108,10
18	821312030	ŁOŻYSKO DŁUGIE	141,00
19	842000112	DUŻA USZCZELKA	23,50
20	453090030	KOŁO PASOWE PRZEKŁADNI POŚREDNIEJ	611,00
21	831200111	PAS ZĘBĄTY KOŁA PASOWEGO	
22	464115010	PODPORA STAŁA	216,20
23	464116010	PODPORA RUCHOMA	742,60
24	831300133	PASEK SILNIKA	
25	10-171110110	ŚRUBA KOTWOWA	
26	478150200	SPRĘŻYNA DYSKU	9,40

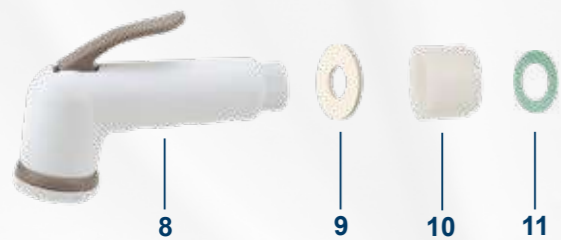
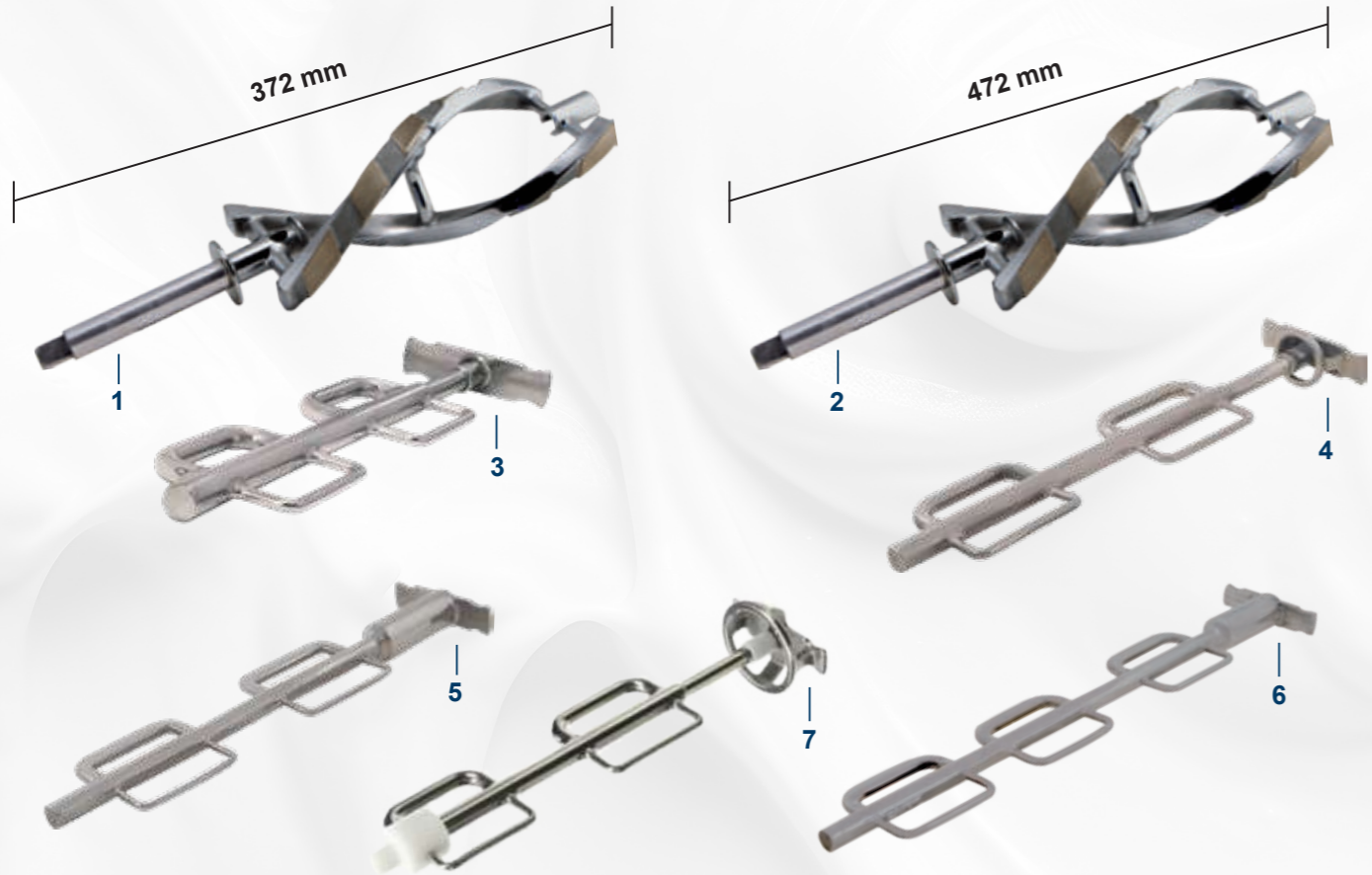

POZ.	KOD	NAZWA CZĘŚCI	NETTO
1	442070210	ŚWIDER MIESZALNIK METALOWY 372 mm	
2	442070220	ŚWIDER MIESZALNIK METALOWY 472 mm	
3	457180710	KONTRŚWIDER 2X	658,00
4	457180930	KONTRŚWIDER 2X Z PIERŚCIENIEM	822,50
5	457180780	KONTRŚWIDER 2X DŁUGA SZYJA	705,00
6	457180880	KONTRŚWIDER 3X	799,00
7	457180230	KONTRŚWIDER 2X TEFLON	
8	889100244	KRANIK PŁASTIKOWY BIAŁY	56,40
9	813800010	USZCZELKA ADAPTER-KRAN	1,88
10	461165060	ADAPRTE ZŁACZKA KRNU BIAŁA	37,60
11	849000112	USZCZELKA ADAPTER-WĄŻ	0,94
12	889110031	WĄŻ DO KRANU 2m MF 3/8	56,40
13	889110031C	KOMPLETNY ZESTAW WĄŻ+KRAN 2m MF 3/8	150,40
14	10-157-002696	PRZEWÓD DO WODY 2550MM 6X10mm	

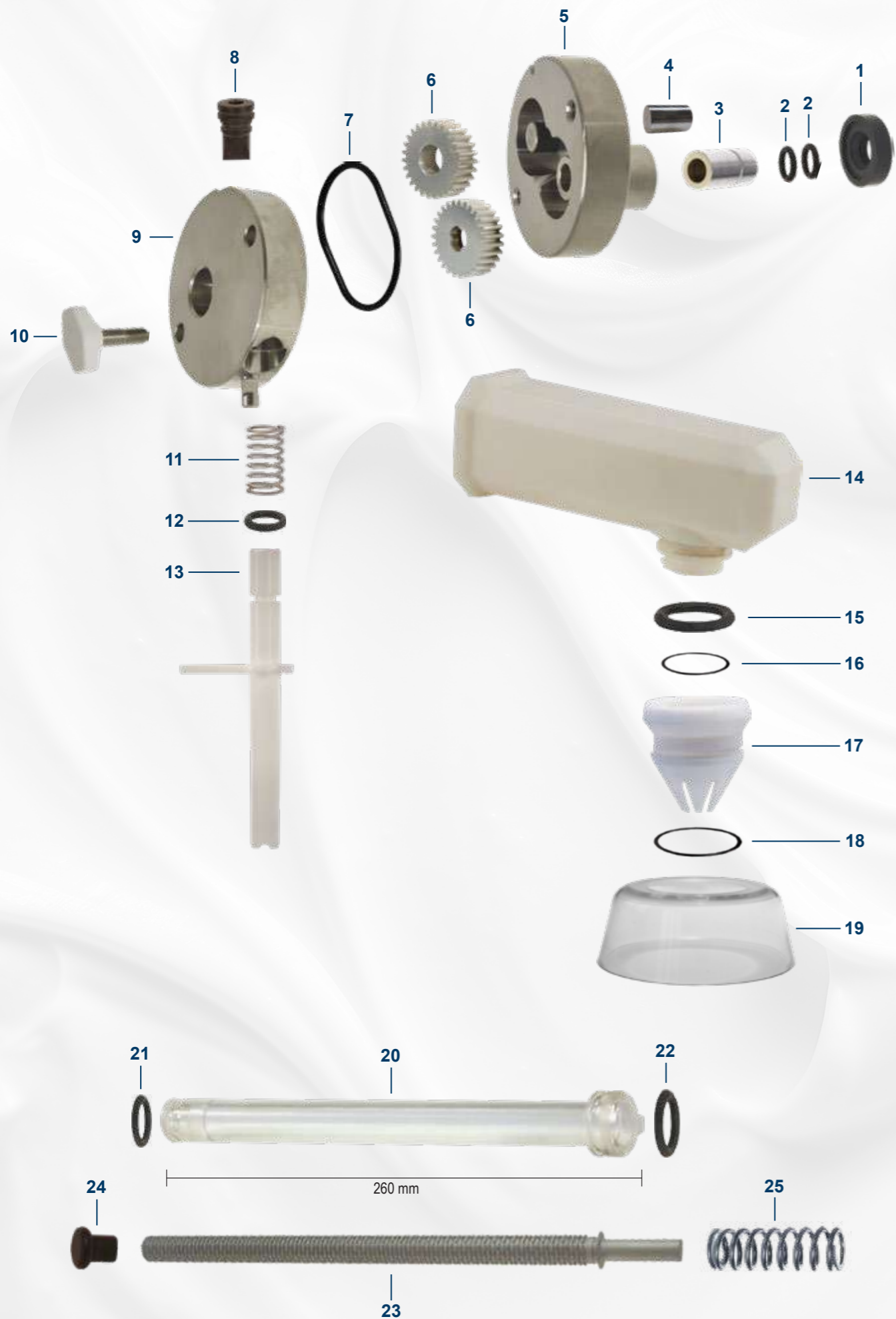

POZ.	KOD	NAZWA CZĘŚCI	NETTO
1	458200610	USZCZELKA WAŁU POMPY MINIWIP - MASTERWIP	
2	841000212	O-RING WAŁU POMPY MINIWIP - MASTERWIP	2,35
3	457130130	TULEJA KORPUSU POMPY MINIWIP - MASTERWIP	517,00
4	455163800	SWORZEŃ KORPUSU POMPY MINIWIP - MASTERWIP	263,20
5	429515100	KORPUS POMPY MINIWIP - MASTERWIP	
6	452125515	TRYBY, KOŁA MINIWIP - MASTERWIP	705,00
7	841000238	O-RING POMPY MINIWIP - MASTERWIP	8,93
8	477110190	ZAWÓR MEMBRANOWY MINIWIP - MASTERWIP	37,60
9	429525010	POKRYWA POMPY MINIWIP - MASTERWIP	
10	473105380	ŚRUBA SKRĘCANIA POMPY MINIWIP - MASTERWIP	
11	478100960	SPRĘŻYNA REGULATORA POMPY MINIWIP - MASTERWIP	9,40
12	841000119	O-RING REGULATORA POMPY MINIWIP - MASTERWIP	0,94
13	429045190	REGULATOR POMPY MINIWIP	
	429045480	REGULATOR POMPY MASTERWIP	
14	418115180	GŁOWICA MINIWIP - MASTERWIP	705,00
15	841000153	O-RING GŁOWICY	3,29
16	841000113	O-RING WEWNĘTRZNY NACINAKA	0,94
17	418155200	NACINAK ROZETA BIAŁA MINIWIP - MASTERWIP	164,50
	418155030	NACINAK ROZETA BEŻOWA MINIWIP - MASTERWIP	136,30
18	841000135	O-RING ZEWNĘTRZNY NACINAKA	0,94
19	458260310	OSŁONA PRZECIWOZBRYZGOWA	
20	429064140	TUBA MINIWIP - MASTERWIP	
21	841000130	O-RING PRZEDNI TUBY	0,94
22	841000219	O-RING TYLNY TUBY	4,70
23	429066090	UBIJAK MINIWIP - MASTERWIP	
24	473135060	KOREK UBIJAKA	14,10
25	478100040	SPRĘŻYNA UBIJAKA	14,10



POZ.	KOD	NAZWA CZĘŚCI	NETTO
1	821111326	ŁOŻYSKO KOŁA PASOWEGO JETWIP	
2	429020010	RAMIĘ CIĄGNAĆCE	
3	455100540	WAŁ POMPY JETWIP DŁ. 130 mm	338,40
4	842000103	USZCZELKA WAŁU POMPY	18,80
5	841000141	O-RING WAŁU POMPY	8,46
6	457130010	TULEJA KORPUSU POMPY	564,00
7	471100290	ŚRUBA DO DOKRĘCANIA POMPY	103,40
8	471100300	ŚRUBA DO MOCOWANIA POMPY	122,20
9	471100291	ŚRUBA KORPUSU POMPY	103,40
10	429515070	KORPUS POMPY JETWIP	2820,00
11	455162000	SWORZEŃ KORPUSU POMPY	188,00
	455162000C	SWORZEŃ KORPUSU POMPY Z POWŁOKA CERAMICZNĄ	305,50
12	841000178	O-RING KORPUSU POMPY	7,99
13	452120110	KOŁA TRYBY JETWIP - METALOWE	988,00
14	452125510P	KOŁA TRYBY JETWIP - PLASTIKOWE	752,00
15	429035320	POKRYWA POMPY	
16	477110190	ZAWÓR MEMBRANOWY POMPY	37,60
17	841000129	O-RING POKRYWY POMPY JETWIP	2,82
18	473105360	GAŁKA DO ZAMYKANIA POMPY ZE STALI NIERDZEWNEJ	56,40
19	473105450	GAŁKA DO ZAMYKANIA POMPY PLASTIKOWA	65,80
20	478100870	SPRĘŻYNA REGULATORA POMPY	7,52
21	841000126	O-RING REGULATORA POMPY	0,94
22	429045180	REGULATOR POMPY JETWIP	
23	477110200	ZAWÓR MEMBRANOWY REGULATORA	32,90
24	429000360	KOMPLETNA POMPA JETWIP	
25	418115360	GŁOWICA BIAŁA JETWIP	
26	841000101	O-RING KORKA GŁOWICY	0,94
27	473138410	KOREK GŁOWICY	
28	841000153	O-RING GŁOWICY	3,29
29	418155170	NACINAK ROZETKA BIAŁA JETWIP	108,10
	418155210	NACINAK ROZETKA BEŻOWA JETWIP	108,10
30	841000135	O-RING ZEWNĘTRZNY NACINAKA	0,94
31	458260310	OSŁONA PRZECIWOZBRYZGOWA	
32	429064180	TUBA JETWIP	799,00
33	841000154	O-RING APRZEDNI TUBYJETWIP	3,76
34	429066140	UBIJAK JETWIP	
35	473135060	KOREK UBIJAKA	14,10
36	478100040	SPRĘŻYNA UBIJAKA	14,10



CARPIGIANI CZĘŚCI DO UBIJACZEK

TAB. 16



CARPIGIANI CZĘŚCI DO UBIJACZEK

TAB. 16

POZ.	KOD	NAZWA CZĘŚCI	NETTO
1	402146580	POKRYWKA MINIWIP - ECOWIP	209,97
2	473138210	KOREK WEWNĘTRZNY ZBIORNIKA MINIWIP - ECOWIP - MASTERWIP - JETWIP	39,90
3	841000122	O-RING KORCA WEWNĘTRZNEGO	0,94
4	473138230	KOREK PRZEDNI MINIWIP - ECOWIP - JETWIP	58,97
5	841000199	O-RING KORCA PRZEDNIEGO MINIWIP - ECOWIP - JETWIP	10,34
6	402159040	OKAPNIK MINIWIP - ECOWIP - JETWIP	
7	402131050	MOCOWANIEW OKAPNIKA	
8	982200131	TERMOMETR -40° C +40° C MINIWIP - ECOWIP	108,10
9	872700101	PRZYCISK SPUSTOWY MINIWIP	282,00
10	872100101	WŁACZNIK MINIWIP - ECOWIP	18,80
11	882100124	TERMOSTAT MINIWIP - ECOWIP	188,00
12	874300124	KONDENSATOR ELEKTRYCZNY 10 UF ECOWIP	37,60
	874300132	KONDENSATOR ELEKTRYCZNY 12,5 UF JETWIP	37,60
	874300150	KONDENSATOR ELEKTRYCZNY 16 UF MINIWIP - MASTERWIP	37,60
13	852290151	WIATRAK MINIWIP - MASTERWIP - ECOWIP - JETWIP	244,40
14	493014059	ZESTAW WIATRAK + MOCOWANIA MINIWIP - MASTERWIP - ECOWIP	
15	452125533	ZESTAW USZCZELEK DO MINIWIP/G - MASTERWIP	122,20
16	452125534	ZESTAW USZCZELEK DO ECOWIP/G	150,40
18	452125536	ZESTAW USZCZELEK DO JETWIP/G - JETWIP/CDL - KW 77	244,40

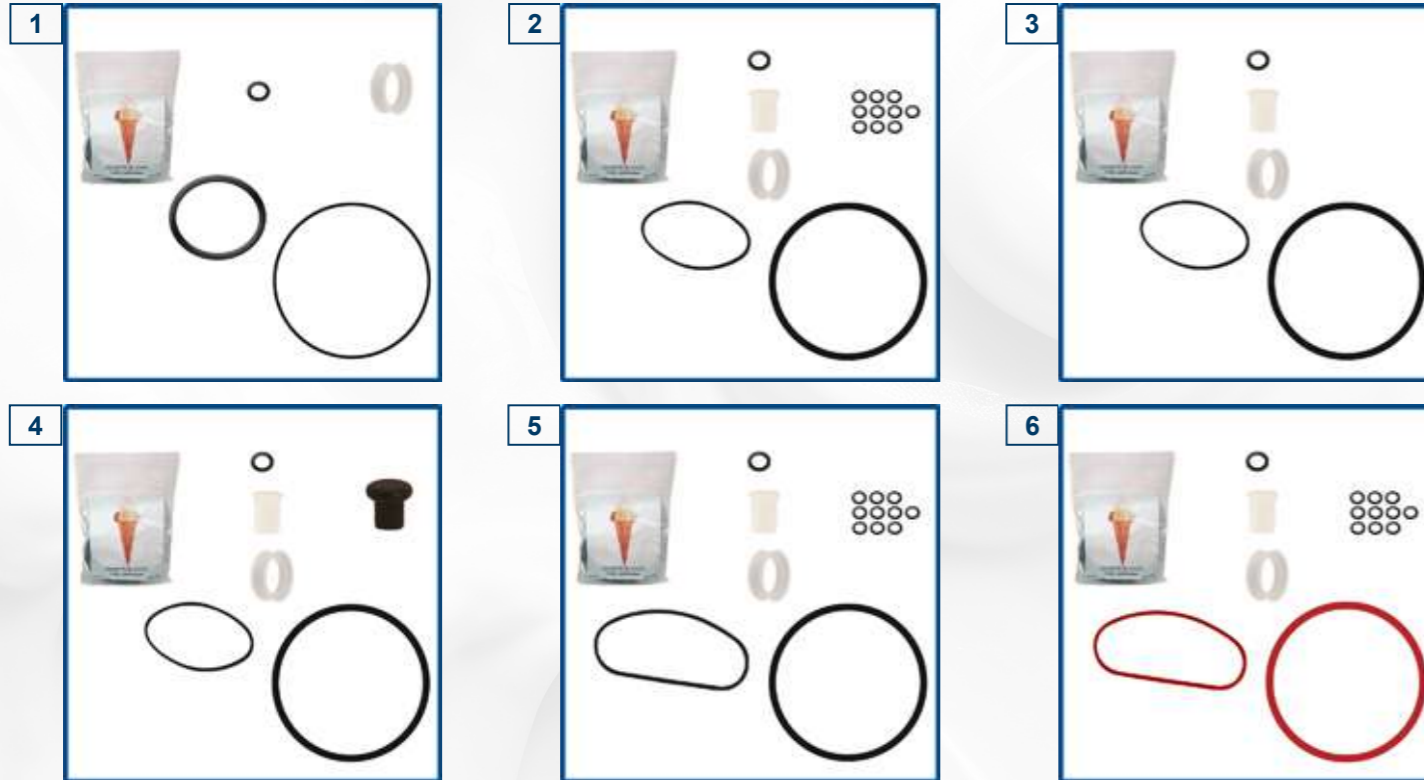

7 —



8 —



9 —



10 —



POZ.	KOD	NAZWA CZĘŚCI	NETTO
1	452125543	ZESTAW USZCZELEK DO: LABO 100/B - LABO 8/12 E - LABO 6/9 XPL P - LABO 8/12 XPL P	117,50
2	452125538	KIT GUARNIZIONI COMPLETO TIPO LABO 20/30 XPL - 20/30 XPL P - 30/45 XPL - 30/45 XPL P - 40/60 XPL - 40/60 XPL P LABO 50/90 XPL P - 60/110 XPL P LABOTRONIC 20/30 DGT - 30/45 DGT - 40/60 DGT - 70/100 DGT - LABOTRONIC 6090 LB 200 TRONIC G - LB 200 - LB 200 G - LB 202 - LB 1002 RTX	235,00
3	452125539	ZESTAW USZCZELEK DO: LABO 12/18 - 14/20 M - 14/20 C - 16/24 - 20/30 M - 20/30 C - 30/45 C - 40/60	225,60
4	452125540	ZESTAW USZCZELEK DO: LABO 20/30 XP - 20/30 XPE - 30/45 M - 30/45 XP - 30/45 XPE - 40/60 M - 40/60 XP LABO 40/60 XPE - 80/120 C - LB 302 - LB 502 G - LB 502 - LB 1002 - LB 1002 G	244,40
5	452125615	ZESTAW USZCZELEK DO: LABOTRONIC 10/30 RTL - 10/30 RTX - 10/45 HE - 15/45 RTL - 15/45 RTX - 15/60 HE LABOTRONIC 20/60 RTL - 20/60 RTX - 20/90 HE - 25/110 HE - 30/100 RTL - 30/100 RTX MAESTRO 1 STELLA - MAESTRO 2 STELLE - MAESTRO 3 STELLE - MAESTRO 4 STELLE LABOTRONIC 10/45 HE-H - 10/45 HE-HI - 15/60 HE-H - 15/60 HE-HI LABOTRONIC 20/90 HE-H - 20/90 HE-HI - 25/110 HE-H - 25/110 HE-HI LABO 30/90 XPL P - READY 20 30 DF - READY 30 45 DF LB 302 G RTX - LB 502 G RTX - LB 1002 G RTX	235,00
6	452125639	ZESTAW USZCZELEK DO: LABOTRONIC 10/30 RTL - 10/30 RTX - 10/45 HE - 15/45 RTL - 15/45 RTX - 15/60 HE LABOTRONIC 20/60 RTL - 20/60 RTX - 20/90 HE - 25/110 HE - 30/100 RTL - 30/100 RTX MAESTRO 1 STELLA - MAESTRO 2 STELLE - MAESTRO 3 STELLE - MAESTRO 4 STELLE LABO 30/90 XPL P - READY 20 30 DF - READY 30 45 DF - READYCHEF 14 20 READY 20 30 WF - READY 30 45 WF - READY 302 G - READY 502 G - READY 802 G	244,40
7	10-158255820	PODKŁADKA GUMOWA PŁYTKA	967,89
8	10-158255900	PODKŁADKA GUMOWA GŁĘBOKA	1003,59
9	10-158-000581	PIERŚCIEŃ PLASTIKOWY FREZERA	298,50
10	10-155150020	ŁOPATA DŁ: 1055mm.	1138,27

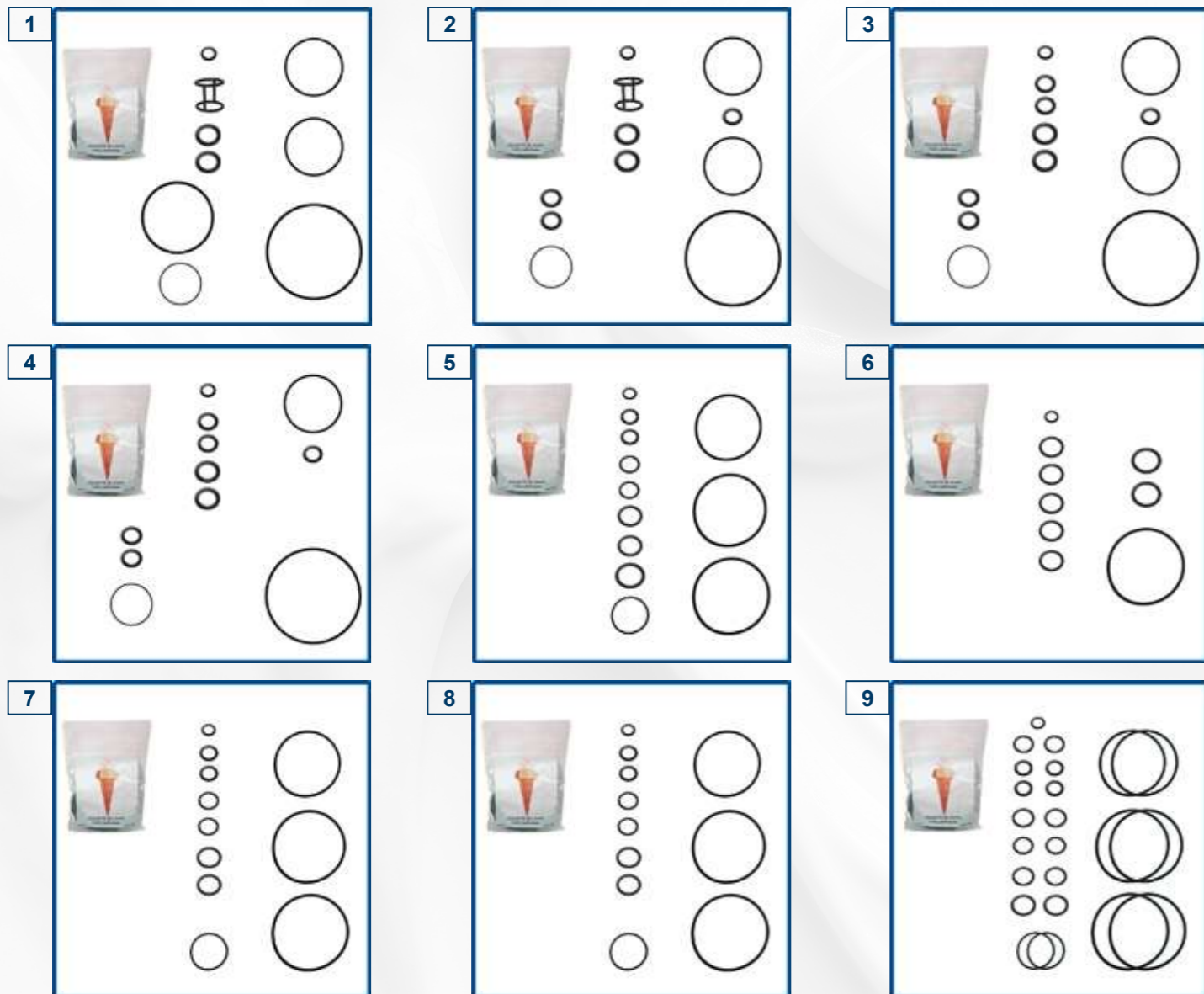

POZ.	KOD	NAZWA CZĘŚCI	NETTO
1	452125549	ZESTAW USZCZELEK DO: BOILMASTER 60 TRONIC - BOILMASTER 120 TRONIC ICEMASTER 60 TRONIC - ICEMASTER 120 TRONIC	216,20
2	452125550	ZESTAW USZCZELEK DO: PASTOMASTER 60 TRONIC - PASTOMASTER 120 TRONIC	192,70
3	452125551	ZESTAW USZCZELEK DO: PASTOMASTER 60 TRONIC/B - PASTOMASTER 120 TRONIC/B	150,40
4	452125552	ZESTAW USZCZELEK DO: PASTOMASTER 60 RTX	122,20
5	452125619	ZESTAW USZCZELEK DO: PASTOMASTER 120 RTX	141,00
6	452125620	ZESTAW USZCZELEK DO: PASTOMASTER 60 HE - PASTOMASTER 120 HE	84,60
7	452125621	ZESTAW USZCZELEK DO: PASTOMASTER 60 RTL - PASTOMASTER 60 XPL P	141,00
8	452125622	ZESTAW USZCZELEK DO: PASTOMASTER 120 RTL - PASTOMASTER 120 XPL P	131,60
9	452125623	ZESTAW USZCZELEK DO: PASTOMASTER 180 RTL	244,40
10	458130321	USZCZELKA CENTRALNA 32 X 37 NBR	28,20
	458130321V	USZCZELKA CENTRALNA 32 X 37 VITON	47,00
11	458130340	USZCZELKA CENTRALNA 29 X 32,5 NBR	28,20
	458130340V	USZCZELKA CENTRALNA 29 X 32,5 VITON	47,00
12	458130340S	USZCZELKA CENTRALNA 29 X 32,5 SILIKONOWA	32,90
13	810300289	GAŁKA UCHWYTU DOMYKAJĄCEGO	32,50
14	402127630	UCHWYT KLAPY LEWY	47,00
15	402127530	UCHWYT KLAPY PRAWY	47,00
16	888300336	KOREK PLASTIKOWY Ø 19 mm POKRYWY	0,94
17	829411003	TULEJKA KOŁNIERZA NIŻSZEGO W WALE NAPĘDOWYM	56,40
18	829410312	TULEJKA MIESZADŁA	103,40
19	455100100	WAŁ NAPĘDOWY PASTOMASTER 60 TRONIC - 60 RTX - 60 RTL - 60 XPL P	611,00
20	455100150	WAŁ NAPĘDOWY PASTOMASTER 120 TRONIC - 120 RTX - 120 RTL - 120 XPL P	611,00
21	402154510	KOREK SILIKONOWY MIESZADŁA PASTERYZATORA	
22	458130610	PIERŚCIEN ODŚRODKOWY Ø WEWNĘTRZNA 19 mm	
23	458130620	PIERŚCIEN ODŚRODKOWY Ø WEWNĘTRZNA 24 mm	
24	043000115	SMAR HAYNES LUBRI DO WYSOKICH TEMPERATUR - 113G.	188,00

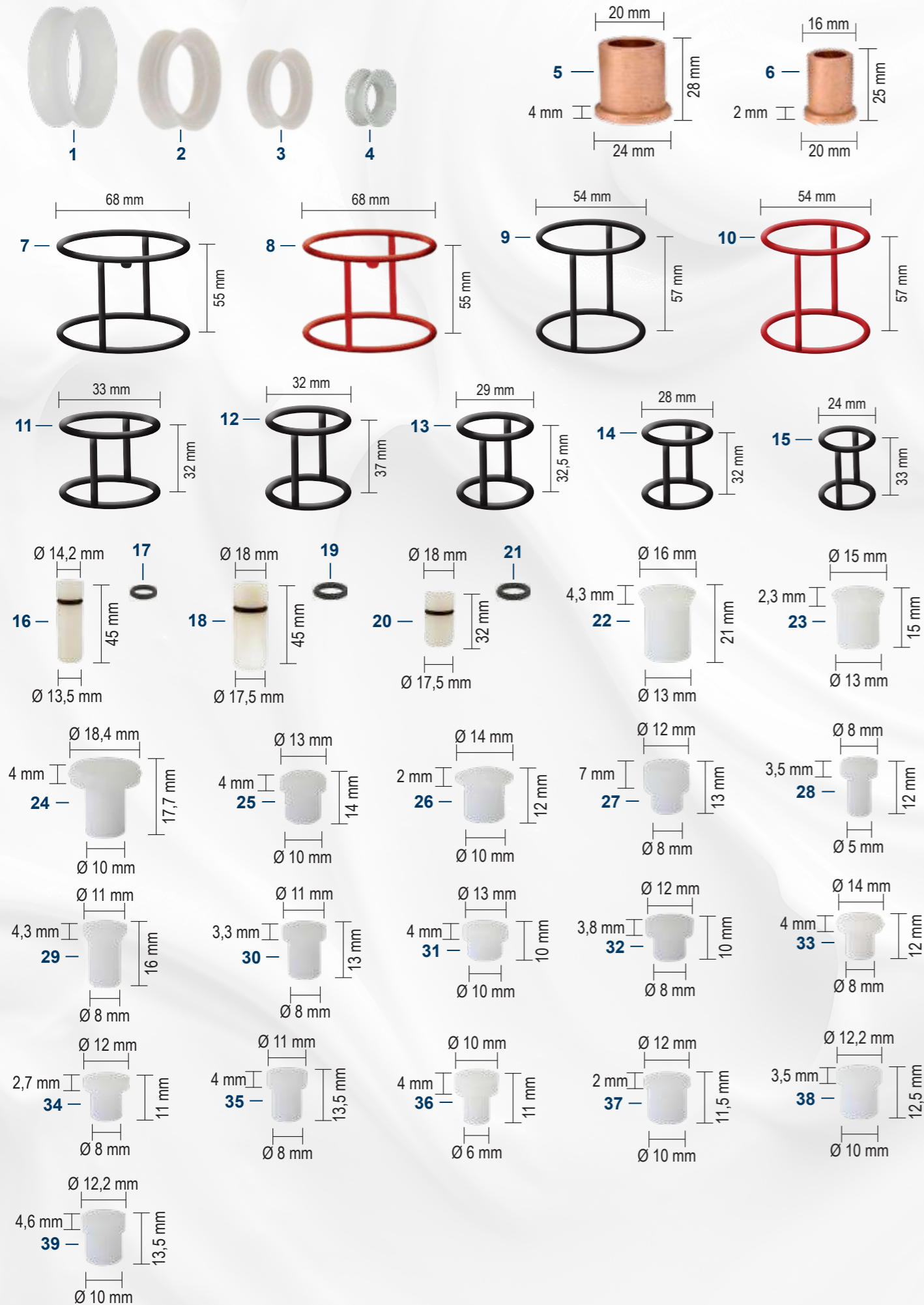

POZ.	KOD	NAZWA CZĘŚCI	NETTO
1	477120280	DŁAWNICA MIESZALNIKA Ø WEWNĘTRZNA 29 mm	42,30
2	477120630	DŁAWNICA MIESZALNIKA Ø WEWNĘTRZNA 22 mm	37,60
3	477120160	DŁAWNICA MIESZALNIKA Ø WEWNĘTRZNA 18 mm	28,20
4	477120420	DŁAWNICA MIESZALNIKA Ø WEWNĘTRZNA 13,5 mm	18,80
5	457140020	TULEJKA SAMOSMARUJĄCA WAŁU POMPY	32,00
6	457140021	TULEJKA SAMOSMARUJĄCA MIESZADEŁ MASY	32,00
7	458130430	USZCZELKA CENTRALNA 68 X 55 COLDELITE COMPACTA TOP	188,00
8	458130430S	USZCZELKA CENTRALNA 68 X 55 COLTELITE COMPACTA TOP SILIKONOWA	235,00
9	458130380	USZCZELKA CENTRALNA 54 X 57 COLDELITE COMPACTA	164,50
10	458130380S	USZCZELKA CENTRALNA 54 X 57 COLDELITE COMPACTA SILIKONOWA	188,00
11	458130320	USZCZELKA CENTRALNA 33 X 32 NBR	28,20
	458130320S	USZCZELKA CENTRALNA 33 X 32 SILIKONOWA	35,00
12	458130321	USZCZELKA CENTRALNA 32 X 37 NBR	28,20
	458130321V	USZCZELKA CENTRALNA 32 X 37 VITON	56,40
13	458130340	USZCZELKA CENTRALNA 29 X 32,5 NBR	28,20
	458130340V	USZCZELKA CENTRALNA 29 X 32,5 VITON	56,40
	458130340S	USZCZELKA CENTRALNA 29 X 32,5 SILIKONOWA	32,90
14	458130100	USZCZELKA CENTRALNA 28 X 32 EVD 3 - XVL 3	
15	477110140	USZCZELKA CENTRALNA 24 X 33 NBR	28,20
	477110140S	USZCZELKA CENTRALNA 24 X 33 SILIKONOWA	32,90
16	473138720	KOREK DŁUGI WAŃSKI SKRZYDŁA	61,10
17	841000110	O-RING KORKA DŁUGIEGO WAŃSKIEGO	2,35
18	473138630	KOREK DŁUGI ŁOPATKI	61,10
19	841000212	O-RING KORKA DŁUGIEGO	2,35
20	473138620	KOREK KRÓTKI ŁOPATKI	61,10
21	841000212	O-RING KORKA KRÓTKIEGO	2,35
22	455230330	WKŁADKA MIESZADŁA PRZEDNIA	32,90
23	455230120	WKŁADKA MIESZADŁA PRZEDNIA	32,90
24	455230350	WKŁADKA MIESZADŁA	70,50
25	455230150	WKŁADKA MIESZADŁA	47,00
26	455230230	WKŁADKA MIESZADŁA	47,00
27	455230200	WKŁADKA MIESZADŁA PRZEDNIA	47,00
28	455230370	WKŁADKA MIESZADŁA	70,50
29	455230130	WKŁADKA MIESZADŁA PRZEDNIA	70,50
30	455230250	WKŁADKA MIESZADŁA	42,30
31	455230080	WKŁADKA MIESZADŁA	70,50
32	455230190	WKŁADKA MIESZADŁA PRZEDNIA	70,50
33	455230360	WKŁADKA	70,50
34	455230300	WKŁADKA	47,00
35	455230220	WKŁADKA	70,50
36	455230180	WKŁADKA MIESZADŁA PRZEDNIA	47,00
37	455230390	WKŁADKA MIESZADŁA	47,00
38	455230410	WKŁADKA MIESZADŁA	47,00
39	455230400	WKŁADKA MIESZADŁA	47,00



POZ.	KOD	NAZWA CZĘŚCI	NETTO
1	418125050	DRZWICZKI SPUSTOWE MAŁE + USZCZELKA	235,00
2	458200710	USZCZELKA MAŁYCH DRZWICZEK SPUSTOWYCH	32,90
3	418125150	DRZWICZKI SPUSTOWE DUŻE + USZCZELKA	235,00
4	458200720	USZCZELKA DUŻYCH DRZWICZEK SPUSTOWYCH - GUMOWA	32,90
5	458200720S	USZCZELKA DUŻYCH DRZWICZEK SPUSTOWYCH - SILIKONOWA	42,30
6	541125320	NOŻE TEFLONOWE ZE SPRĘŻYNKAMI	188,00
7	541125321	NOŻE METALOWE ZE SPRĘŻYNKAMI	658,00
8	441115960	ZBIERAK TYPU CATTABRIGA	225,60
9	477120280	DŁAWMNICA MIESZALNIKA Ø WEWNĘTRZNA 29 mm	42,30
10	477120160	DŁAWMNICA MIESZALNIKA Ø WEWNĘTRZNA 18 mm	28,20
11	810300288	GAŁKA UCHWYTU DOMYKAJĄCEGO	28,20
12	455160150	UCHWYT DOMYKAJĄCY	56,40
13	418150040	TŁOK CENTRALNY COMPACTA - COMPACTA VARIO	1081,00
14	458130380	USZCZELKA TŁOKA CENTRALNEGO COMPACTA - COMPACTA VARIO	164,50
15	458130380S	USZCZELKA TŁOKA CENTRALNEGO SILIKONOWA COMPACTA - COMPACTA VARIO	188,00
16	458130430	USZCZELKA TŁOKA CENTRALNEGO COMPACTA TOP - COMPACTA VARIO ELITE	188,00
17	458130430S	USZCZELKA TŁOKA CENTRALNEGO SILIK. COMPACTA TOP - COMPACTA VARIO ELITE	235,00
18	810300289	GAŁKA UCHWYTU DOMYKAJĄCEGO	28,20
19	455160160	UCHWYT DOMYKAJĄCY	131,60
20	461130110	ELEMENT DOMYKAJĄCY	282,00
21	429064140	TUBA EQ/50	
22	452125515	KOŁA TRYBY EQ/50	699,00
23	477110190	ZAWÓR MEMBRANOWY EQ/50	37,60
24	429064170	TUBA EQ/51	780,20
25	478600820	ŁOPATKA POMPY EQ/51	56,40
26	477110280	ZAWÓR MEMBRANOWY EQ/51	72,85
27	841000130	O-RING PRZEDNI TUBY	0,94
28	841000219	O-RING TYLNY TUBY	4,70
29	429030040	RURKA ZASYSAJĄCA EQ/51	18,80
30	043000115	SMAR HAYNES LUBRI DO WYSOKICH TEMPERATUR 113G.	188,00
31	455161190	SWORZEŃ POKRYWY L. 250 mm	
	455163190	SWORZEŃ POKRYWY L. 305 mm	
32	455230120	KOREK MIESZADŁA PRZEDNI	32,90

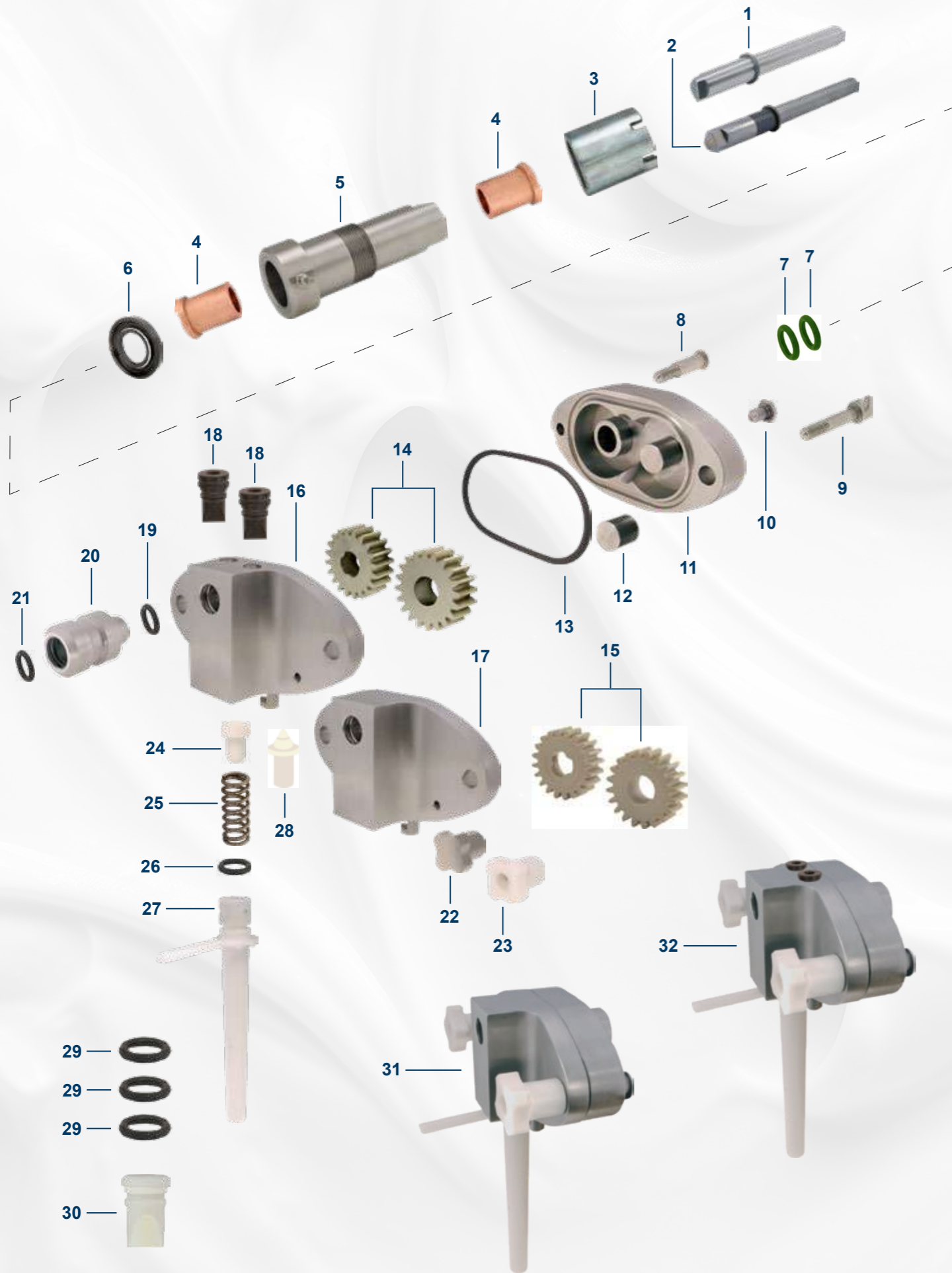

POZ.	KOD	NAZWA CZĘŚCI	NETTO
1	455100420	WAŁ POMPY L. 156 mm	299,00
2	455100420C	WAŁ POMPY Z POWŁOKĄ CERAMICZNĄ L. 156 mm	705,00
3	458180060	NASADKA PIERŚCIENIOWA DO MOCOWANIA PIASTY POMPY	
4	457140020	TULEJKA SAMOSMARUJĄCA WAŁU POMPY	32,00
5	461155330	NASADKA PIASTY POMPY	
6	842000103	USZCZELKA SIMERING WAŁU POMPY	18,80
7	841000141	O-RING KORPUSU POMPY	8,46
8	471100290	ŚRUBA DO DOKRĘCANIA POMPY	103,40
9	471100300	ŚRUBA DO MOCOWANIA POMPY	122,20
10	471100291	ŚRUBA KORPUSU POMPY	103,40
11	429515190	KORPUS POMPY NA O-RING	2820,00
12	455162000	SWORZEŃ PRZEKŁADNI ZĘBATEJ	188,00
	455162000C	SWORZEŃ PRZEKŁADNI ZĘBATEJ Z POWŁOKĄ CERAMICZNĄ	305,50
13	841000178	O-RING KORPUSU POMPY	7,99
14	452125510	KOŁA TRYBY DO POMPY - METALOWE	940,00
15	452125510P	KOŁA TRYBY DO POMPY - PLASTIKOWE	752,00
16	429035420	POKRYWA POMPY Z ZAWORAMI MEMBRANOWYMI	2350,00
17	429035170	POKRYWA POMPY	1410,00
18	477110190	ZAWÓR MEMBRANOWY CZARNY	37,60
19	841000126	O-RING POKRYWY POMPY	0,94
20	429050170	ŁĄCZNIK ZASILANIA	94,00
21	841000126	O-RING ŁĄCZNIKA ZASILANIA	0,94
22	473105360	GAŁKA DO ZAMYKANIA POMPY ZE STALI NIERDZEWNEJ	56,40
23	473105450	GAŁKA DO ZAMYKANIA POMPY Z PLASTIKU	65,80
24	477110290	ZAWÓR REGULATORA POMPY	11,75
25	478100870	SPRĘŻYNA REGULATORA POMPY	9,40
26	841000126	O-RING REGULATORA POMPY	0,94
27	429045240	REGULATOR POMPY	253,80
28	477110290C	ZAWÓR REGULATORA POMPY - STOŻKOWY	23,50
29	841000126	O-RING TUBY ZASILAJĄCEJ	0,94
30	477110350	ZAWÓR MEMBRANOWY BIAŁY	28,20
31	429002020	KOMPLETNA POMPA	5640,00
32	429000361	KOMPLETNA POMPA Z ZAWORAMI MEMBRANOWYMI	6110,00

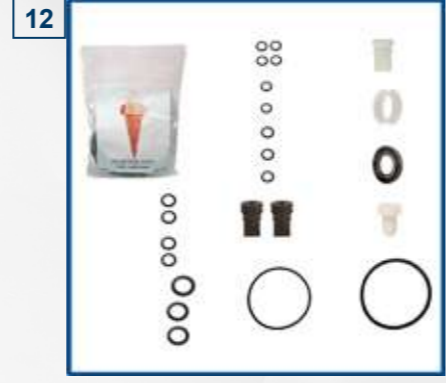
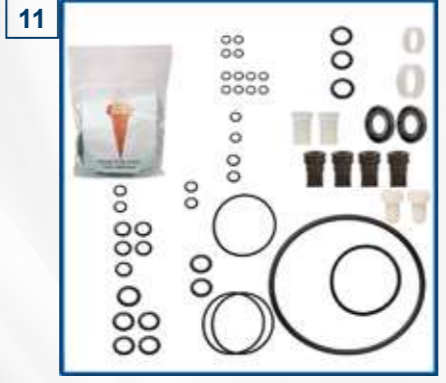
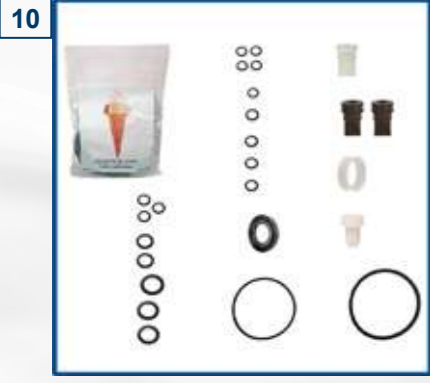
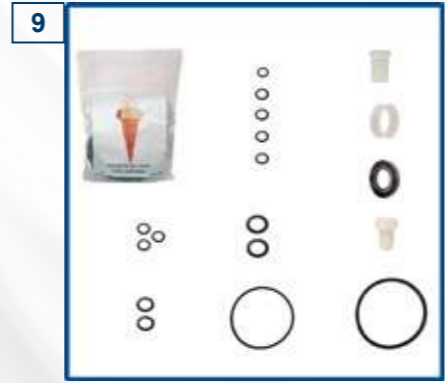

POZ.	KOD	NAZWA CZĘŚCI	NETTO
1	452125559	ZESTAW USZCZELEK DO: COMPACTA 3001 RTX - 3002 RTX - 3003 RTX - 3004 RTX - 3005 RTX COMPACTA 4 - COMPACTA 6 - COMPACTA 10	460,60
2	452125560	ZESTAW USZCZELEK DO: COMPACTA 3001 RTX TOP - 3002 RTX TOP - 3003 RTX TOP - 3004 RTX TOP COMPACTA 3005 RTX TOP	512,30
3	452125630	ZESTAW USZCZELEK DO: COMPACTA VARIO 8 - VARIO 10 - VARIO 12 - VARIO 16	470,00
4	452125631	ZESTAW USZCZELEK DO: COMPACTA VARIO 8 PRO - VARIO 8 ELITE - 10 ELITE - 12 ELITE - 16 ELITE	470,00
5	452125632	ZESTAW USZCZELEK DO: COMPACTA VARIO 8 - VARIO 10 - VARIO 12 - VARIO 16	470,00
6	452125640	ZESTAW USZCZELEK DO: COMPACTA VARIO 8 PRO - VARIO 8 ELITE - 10 ELITE - 12 ELITE - 16 ELITE	531,10
7	452125633	ZESTAW USZCZELEK DO: LB-250 - LB 252 - LB-500 - LB-500G - LB-1000 - LB-1000 G	225,60
8	452125634	ZESTAW USZCZELEK DO: LB-100B	117,50
9	452125565	ZESTAW USZCZELEK DO: EC 71/P	150,40
10	452125566	ZESTAW USZCZELEK DO: EC 71/P BIT	225,60
11	452125567	ZESTAW USZCZELEK DO: EFT 202 JOKER	488,80
12	452125568	ZESTAW USZCZELEK DO: EF 201/BIB	239,70
13	452125569	ZESTAW USZCZELEK DO: EF 201 RIPPLE	267,90
14	452125642	ZESTAW USZCZELEK DO: EQ/50	117,50
15	452125570	ZESTAW USZCZELEK DO: EQ/51	206,80
16	452125666	ZESTAW USZCZELEK DO: COMPACTA VARIO/VARIO ICONA 8-10-12-16	291,40
17	452125665	ZESTAW USZCZELEK DO: EC 113 B/P	300,80

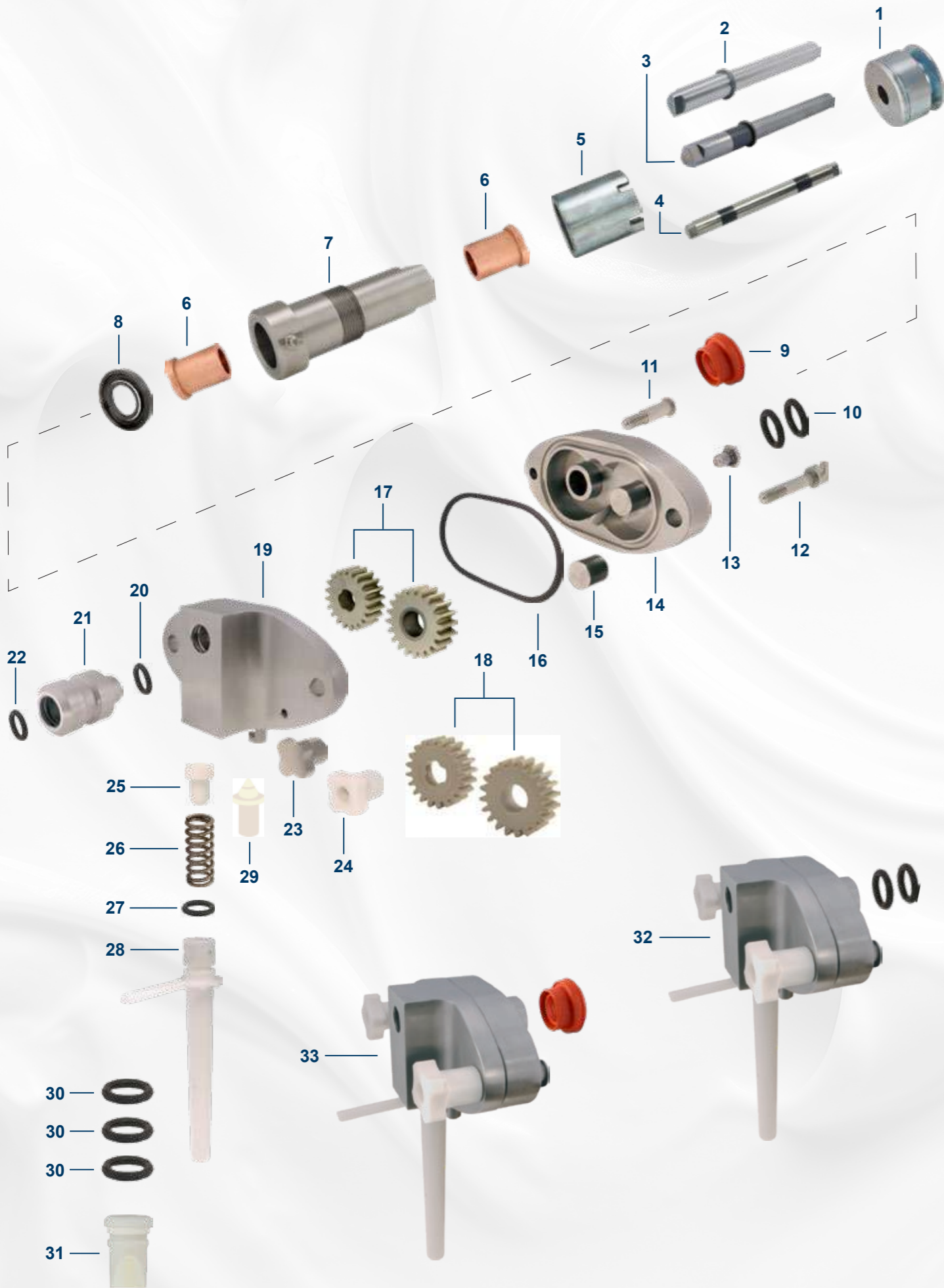

POZ.	KOD	NAZWA CZĘŚCI	NETTO
1	453130700	KOŁO PASOWE POMPY	131,60
2	455100420	WAŁ POMPY DŁ. 156 mm	329,00
3	455100420C	WAŁ POMPY Z POWŁOKĄ CERAMICZNĄ DŁ. 156 mm	705,00
4	455102070	WAŁ POMPY DŁ. 147 mm	799,00
5	458180060	NASADKA METALOWA DO MOCOWANIA POMPY	
6	457140020	TULEJKA SAMOSMARUJĄCA WAŁU POMPY	32,00
7	461155330	NASADKA WAŁU POMPY	
8	842000103	USZCZELKA SIMERING WAŁU POMPY	18,80
9	477120190	NAKLADKA KORPUSU POMPY - CZERWONA	47,00
10	841000141	O-RING KORPUSU POMPY	8,46
11	471100290	ŚRUBA DO DOKRĘCANIA POMPY	103,40
12	471100300	ŚRUBA DO MOCOWANIA POMPY	122,20
13	471100291	ŚRUBA KORPUSU POMPY	103,40
14	429515190	KORPUS POMPY NA O-RING	2820,00
	429515080	KORPUS POMPY NA NAKŁADKĘ	3290,00
15	455162000	SWORZEŃ PRZEKŁADNI ZĘBATEJ	188,00
	455162000C	SWORZEŃ PRZEKŁADNI ZĘBATEJ Z POWŁOKĄ CERAMICZNĄ	305,50
16	841000178	O-RING KORPUSU POMPY	7,99
17	452125510	KOŁA TRYBY DO POMPY - METALOWE	988,00
18	452125510P	KOŁA TRYBY DO POMPY - PLASTIKOWE	799,00
19	429035170	POKRYWA POMPY	1410,00
20	841000126	O-RING POKRYWY POMPY	0,94
21	429050170	ŁĄCZNIK ZASILANIA	94,00
22	841000126	O-RING ŁĄCZNIKA ZASILANIA	0,94
23	473105360	GAŁKA DO ZAMYKANIA POMPY ZE STALI NIERDZEWNEJ	56,40
24	473105450	GAŁKA DO ZAMYKANIA POMPY Z PLASTIKU	65,80
25	477110290	ZAWÓR REGULATORA POMPY	11,75
26	478100870	SPRĘŻYNA REGULATORA POMPY	7,52
27	841000126	O-RING REGULATORA POMPY	0,94
28	429045240	REGULATOR NAPOWIETRZENIA POMPY	253,80
29	477110290C	ZAWÓR REGULATORA POMPY - STOŻKOWY	23,50
30	841000126	O-RING PRZEWODU RUROWEGO	0,94
31	477110350	ZAWÓR MEMBRNOWY - BIAŁY	28,20
32	429002020	KOMPLETNA POMPA NA O-RING	5640,00
33	429002610	KOMPLETNA POMPA NA NAKŁADKĘ	6110,00

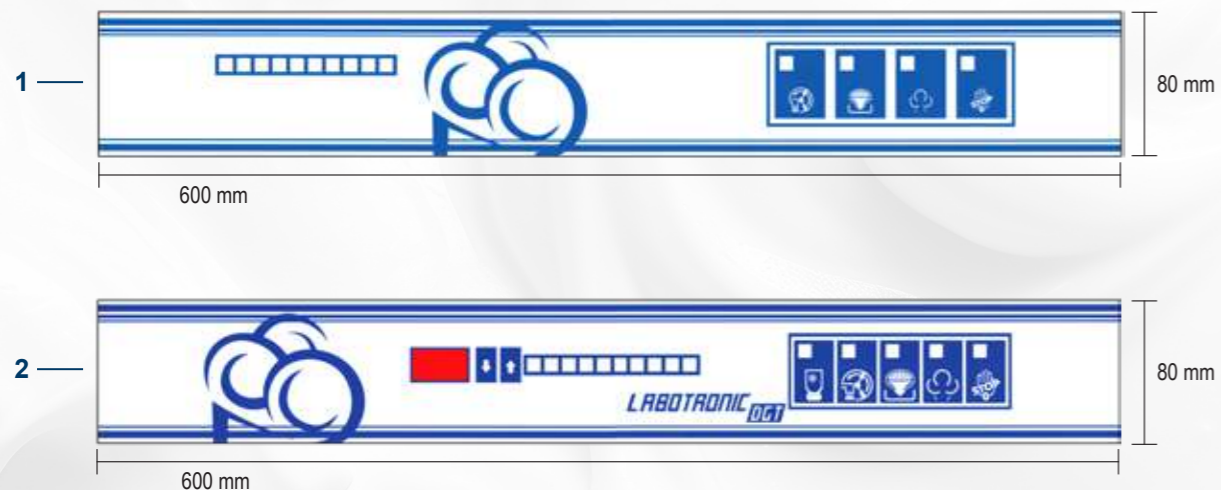

TIPO ELFRAMO

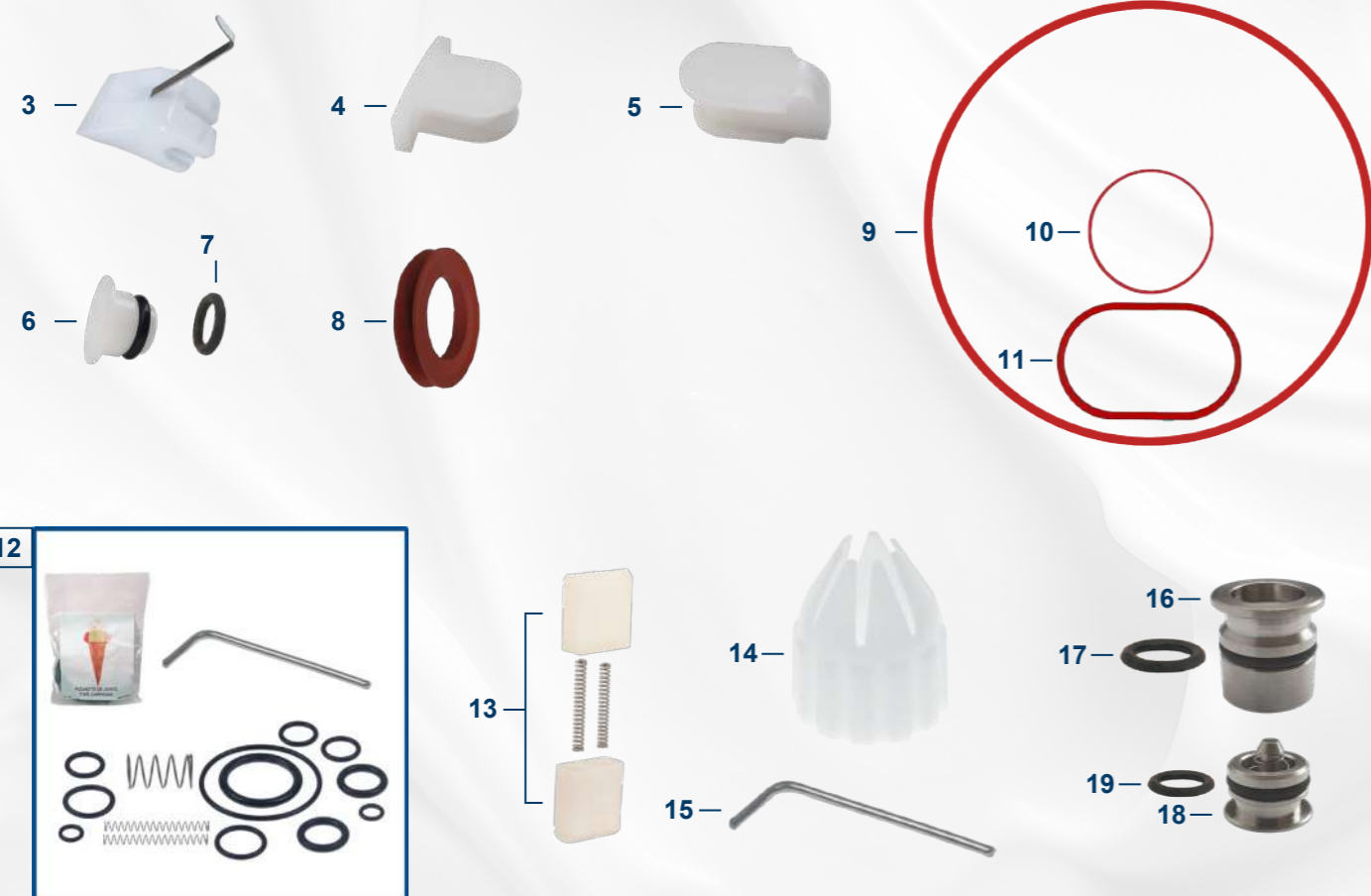

POZ.	KOD	NAZWA CZĘŚCI	NETTO
1	492107601	NAKLEJKA LABOTRONIC 40 60 - 60 90	539,00
2	492107600	NAKLEJKA LABOTRONIC 40 60 DGT - 70 100 DGT	539,00
3	305365540	ZBIERAK, NÓŻ ELFRAMO	202,10
4	305365526	KOREK PRZEDNI ZATRZASKOWY 3R ELFRAMO	178,60
5	305365531	KOREK TYLNY ZATRZASKOWY 3R ELFRAMO	235,00
6	305365535	KOREK PRZEDNI 3R ELFRAMO	253,80
7	36140138	O-RING KORKA PRZEDNIEGO	2,35
8	30530523	DŁAWNICA ELFRAMO Ø29 MM	178,60
9	36140020	O-RING SILIKONOWY DRZWI Ø292 MM ELFRAMO	77,55
10	36140014	O-RING DRZWICZEK ELFRAMO Ø80 MM	16,45
11	36140109	O-RING DRZWICZEK ELFRAMO Ø111 MM	21,15
12	1411.011	ZESTAW UBIJACZKI ELFRAMO EW2-EW5	47,00
13	1404.033	ŁOPATKA POMPY ZE SPRĘŻYNKAMI	47,00
14	1404.116	ROZETKA NACINAK BIAŁY	51,70
15	111.033	BAGNET POMPY	9,40
16	103.044	REGULATOR POWIETRZA	47,00
17	1402.013	O-RING REGULATORA POWIETRZA	0,94
18	102.004	ZAWÓR MEMBRANOWY	47,00
19	1402.001	O-RING ZAWORU MEMBRANOWEGO	0,94

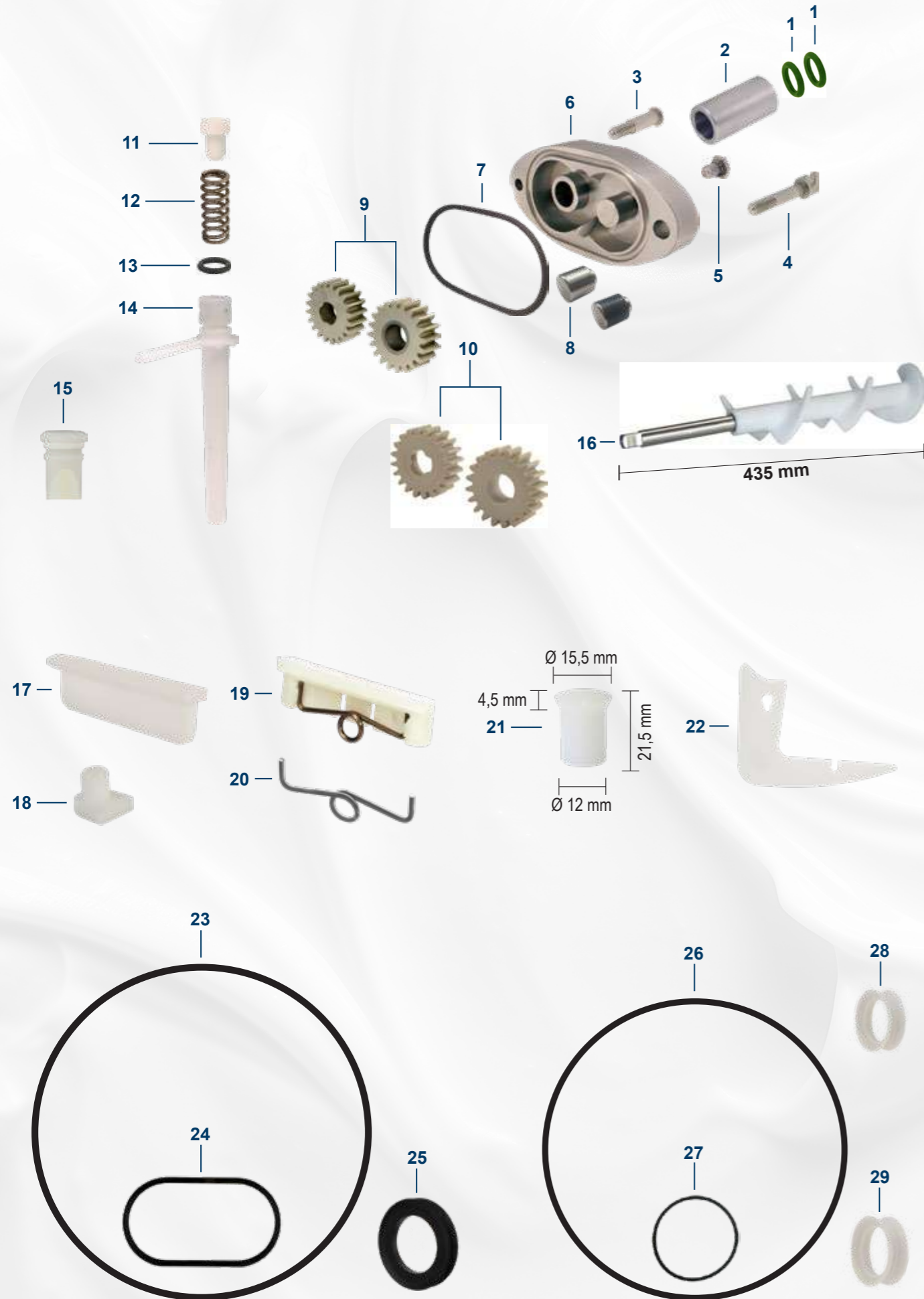

POZ.	KOD	NAZWA CZĘŚCI	NETTO
1	841000141	O-RING WAŁU POMPY	8,46
2	457130010	TULEJKA KORPUSU POMPY NA O-RINGI	564,00
3	471100290	ŚRUBA DO DOKRĘCANIA POMPY	103,40
4	471100300	ŚRUBA DO MOCOWANIA POMPY	122,20
5	471100291	ŚRUBA KORPUSU POMPY	103,40
6	429515190	KORPUS POMPY NA O-RINGI	2820,00
7	841000178	O-RING KORPUSU POMPY	7,99
8	455162000	SWORZEŃ PRZEKŁADNI ZĘBATEJ	188,00
	455162000C	SWORZEŃ PRZEKŁADNI ZĘBATEJ Z POWŁOKA TEFLONOWĄ	305,50
9	452125510	KOŁA TRYBY DO POMPY - METALOWE	988,00
10	452125510P	KOŁA TRYBY DO POMPY - PLASTIKOWE	752,00
11	477110290	ZAWÓR REGULATORA POMPY	11,75
12	478100870	SPRĘŻYNA REGULATORA POMPY	9,40
13	841000126	O-RING REGULATORA POMPY	0,94
14	429045240	REGULATOR POMPY	305,50
15	477110350	ZAWÓR MEMBRNOWY - BIAŁY	28,20
16	01.05.02.01	ŚWIDER TEFLONOWY 435 mm FRIGOMAT	1645,00
17	01.05.02.04	ZBIERAK FRIGOMAT TITAN SERIA STARSZA	103,40
18	01.05.02.06	DYSTANS FRIGOMAT	75,20
19	01.05.02.02	ZBIERAK FRIGOMAT TITAN SERIA NOWA	94,00
20	01.05.02.05	SPRĘŻYNA ZBIERAKA FRIGOMAT	14,10
21	01.05.02.07	WKŁADKA WAŁU MIESZALNIKA FRIGOMAT	37,60
22	01.05.02.03	ZBIERAK FRIGOMAT GX2 - GX4 - GX6 - GX8	117,50
23	01.05.02.08	O-RING DRZWI Ø 287 mm	65,80
24	841000188F	O-RING DRZWICZEK SPUSTOWYCH Ø 102 mm STARSZY MODEL	15,04
	01.05.02.09	O-RING DRZWICZEK SPUSTOWYCH Ø 112 mm SERIA NOWA	23,50
25	01.05.02.10	DŁAWNICA MIESZALNIKA FRIGOMAT Ø WEWNĘTRZNA 35 mm	56,40
26	01.05.02.11	O-RING DRZWI Ø 230 mm	44,65
27	01.05.02.12	O-RING DRZWICZEK SPUSTOWYCH Ø 66 mm	18,80
	01.05.02.13	O-RING DRZWICZEK SPUSTOWYCH Ø 79 mm	18,80
28	477120160	DŁAWNICA MIESZALNIKA Ø WEWNĘTRZNA 18 mm	28,20
29	477120630	DŁAWNICA MIESZALNIKA Ø WEWNĘTRZNA 22 mm	37,60

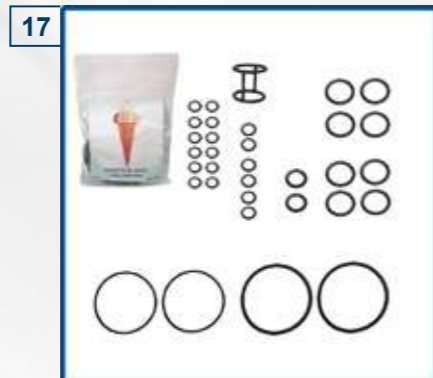
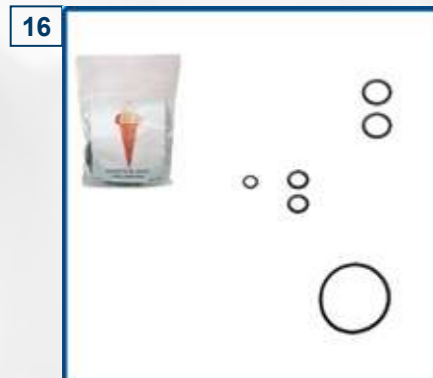
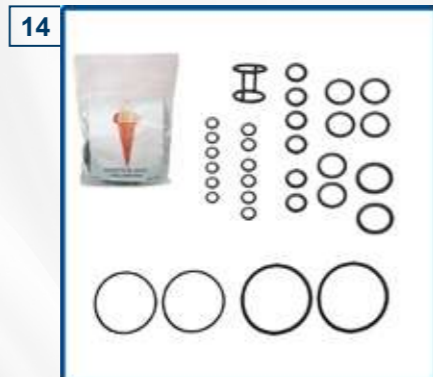
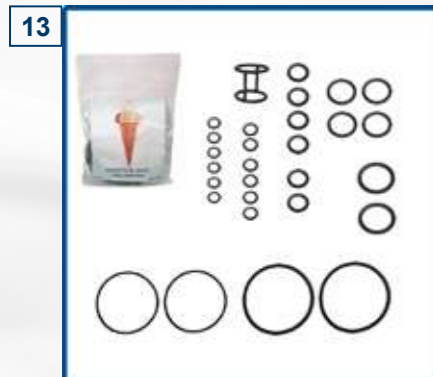
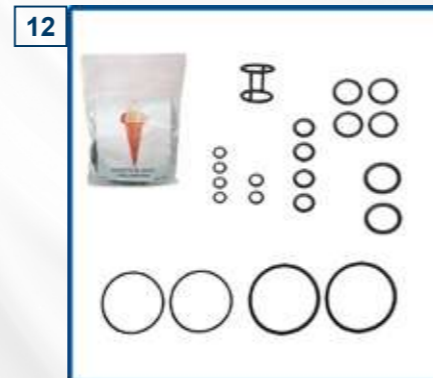
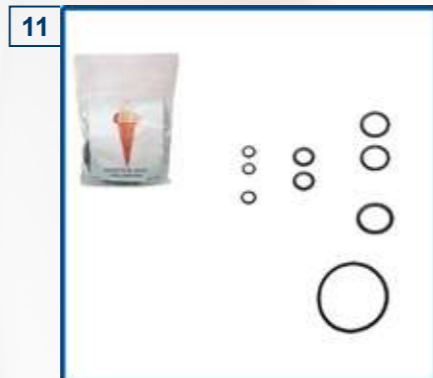

POZ.	KOD	NAZWA CZĘŚCI	NETTO
1	01.06.04.04	KOŁA TRYBY DO POMPY GEL MATIC - PLASTIKOWE	846,00
2	458130321	USZCZELKA CENTRALNA GEL MATIC	28,20
3	477110350	ZAWÓR MEMBRANOWY BIAŁY	28,20
4	01.06.04.05	SPRĘŻYNA 9 X 23,3 mm GEL MATIC	7,52
5	01.06.04.06	SPRĘŻYNA 18 X 39 mm GEL MATIC	9,40
6	402159641N	RYNIENKA OCIEKOWA - CZARNA	122,20
7	01.06.04.02	PRZEŁĄCZNIK GEL MATIC WERSJA NOWA	305,50
8	01.06.04.03	PRZEŁĄCZNIK GEL MATIC	305,50
9	01.06.04.01	PRZEŁĄCZNIK GEL MATIC WERSJA STARA	305,50
10	01.06.04.100	ZESTAW USZCZELEK DO: BC 100 PM - MC 101 PM - HC 101 PM - MV 101 PM - HV 101 PM - BC 150 PM BC 151 HTP - MC 152 PM - HC 152 PM - MV 152 PM - HV 152 PM	65,80
11	01.06.04.101	ZESTAW USZCZELEK DO: BC 150 GR - MC 152 GR - HC 152 GR - MV 152 GR - HV 152 GR	51,70
12	01.06.04.102	ZESTAW USZCZELEK DO: BC 200 GR - BV 200 GR - MV 201 GR - HV 201 GR	117,50
13	01.06.04.103	ZESTAW USZCZELEK DO: BC 200 PM - BV 200 PM - MV 201 PM - HV 201 PM - BC 250 PM - BV 250 PM BV 261 PM - BC EASY 2 PM - BV EASY 2 PM - MV EASY 2 PM - HV EASY 2 PM	141,00
14	01.06.04.104	ZESTAW USZCZELEK DO: MATIC 500 PM	145,70
15	01.06.04.105	ZESTAW USZCZELEK DO: BC 255 GR - MATIC 500 GR - EXCEL 500 GR	112,80
16	01.06.04.106	ZESTAW USZCZELEK DO: SC 150 GR	47,00
17	01.06.04.107	ZESTAW USZCZELEK DO: MATIC 2,5 PM - MATIC 3,5 PM	131,60
18	01.06.04.108	ZESTAW USZCZELEK DO: ETOILE GEL PLUS PM	188,00

ICETECH

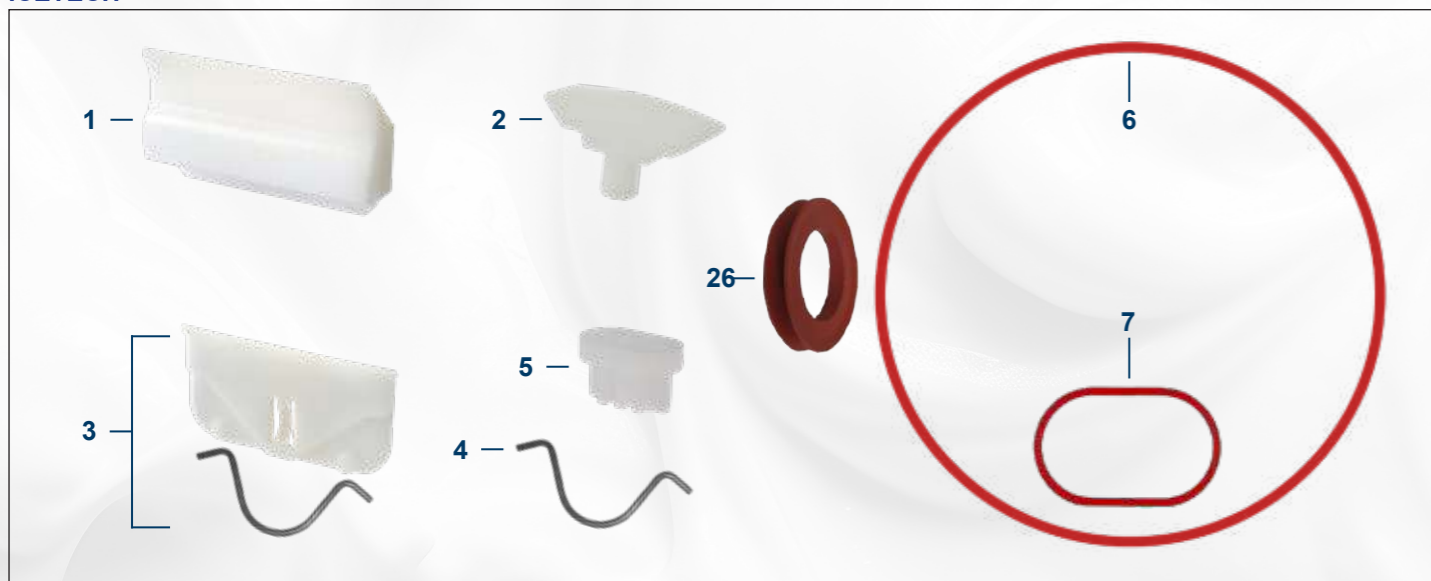

GRANITORE UGOLINI



MUSSANA

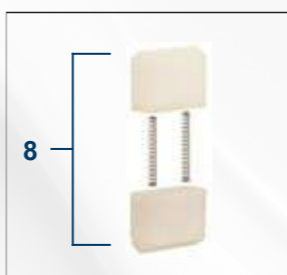

GBG



TAYLOR



UNIWERSALNE

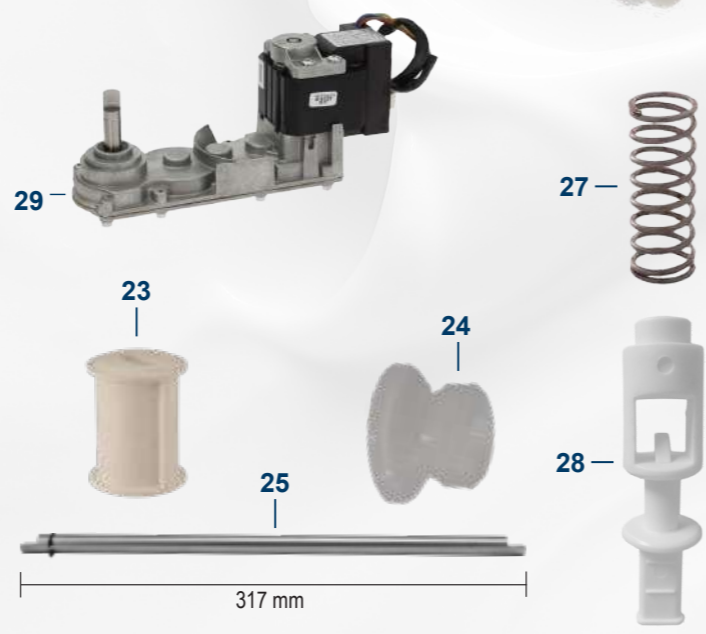

POZ.	KOD	NAZWA CZĘŚCI	NETTO
1	01.07.02.03	ZBIERAK FRIGOGELO ICETECH WERSJA STARA	225,60
2	01.07.02.04	DYSTANS FRIGOGELO ICETECH WERSJA STARA	169,20
3	01.07.02.05	ZBIERAK FRIGOGELO ICETECH WERSJA NOWA	94,00
4	01.07.02.07	SPRĘŻYNA ZBIERAŁA FRIGOGELO ICETECH WERSJA NOWA	14,10
5	01.07.02.06	DYSTANS FRIGOGELO ICETECH WERSJA NOWA	28,20
6	01.07.02.08	O-RING DRZWI FRIGOGELO ICETECH	65,80
7	01.07.02.09	O-RING DRZWI CZEK SPUSTOMYCH FRIGOGELO ICETECH	23,50
8	01.02.02.01	ŁOPATKA POMPY UBIJACZKI MUSSANA	188,00
9	01.11.04.01	SILNIK UGOLINI	117,50
10	01.08.01.01	USZCZELKA KOŁNIERZA DRZWI TAYLOR	37,60
11	01.08.02.01	ŁOŻYSKO PRZEDNIE MIESZALNIKA TAYLOR	18,80
12	01.08.02.02	DŁAWNICA MIESZALNIKA TAYLOR	18,80
13	01.08.01.02	NAKŁADKA DEKORACYJNA TAYLOR	11,75
14	01.10.03.01	KOŁA TRYBY DO POMPY UNIWERSALNE	1034,00
15	01.10.02.01	ŁOŻYSKO MIESZALNIKA TYPU UNIWERSALNEGO	28,20
16	0.25.10.183NB	O-RING DRZWI TYPU UNIWERSALNEGO	15,04
17	01.10.01.01	USZCZELKA TŁOKA CENTRALNEGO TYPU UNIWERSALNEGO - GUMOWA	28,20
	01.10.01.01S	USZCZELKA TŁOKA CENTRALNEGO TYPU UNIWERSALNEGO - SILIKONOWA	32,90
18	841000219	O-RING TŁOKA BOCZNEGO TYPU UNIWERSALNEGO - GUMOWY	4,70
	841000219S	O-RING TŁOKA BOCZNEGO TYPU UNIWERSALNEGO - SILIKONOWY	5,64
19	452125577	ZESTAW USZCZELEK DO: GBG SOFTYBAR 121 C	131,60
20	620003491	USZCZELKA TUBY	37,60
21	477110350	ZAWÓR MEMBRANOWY	28,20
22	477120160	DŁAWNICA MIESZALNIKA Ø WEWNĘTRZNA 18 mm	18,80
23	620001758	USZCZELKA KURKA TŁOKA	65,80
24	610003830	USZCZELKA WAŁU ŚLIMAKA	47,00
25	GP3GS12030A	WAŁ NAPĘDOWY ŚLIMAKA	164,50
26	01.07.02.11	DŁAWNICA MIESZALNIKA Ø WEWNĘTRZNA 35 mm	56,40
27	SL320001401	SPRĘŻYNA KRANU DYSTRYBUTORA	35,25
28	SL320001629	TŁOK KRANU DYSTRYBUTORA	84,60
29	GP3MS4M015C	MOTOREDUKTOR GBG	
30	SL300500133	USZCZELKA ZBIORNIKA GRANITORA Ø170MM	171,55
31	22800-14802	TŁOK KRANU DYSTRYBUTORA	44,65
32	22800-15100	O-RING TŁOKA KRANU	2,35
33	22800-17200	USZCZELKA POJEMNIKA	122,20
34	21703-00000	GUMOWA WKŁADKA KRANU	39,95
35	21214-00000	USZCZELKA POJEMNIKA	49,35

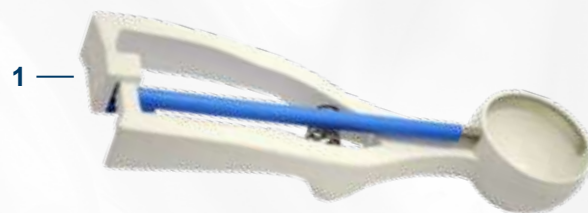

POZ.	KOD	NAZWA CZĘŚCI	NETTO
1	FV7115/36	GAŁKOWNICA BIAŁA	84,60
2	0.44.01.R***	GAŁKOWNICA CZERWONA Z ŁYŻKĄ ZE STALI NIERDZEWNEJ	136,30
4	0.44.01.20	SZPATUŁKA GUMOWA cm.37	70,50
5	FV1104	SZPATUŁKA PLASTIKOWA TWARDA cm.34	14,90
6	FV1160	SZPATUŁKA PLASTIKOWA GIĘTKA cm.34	14,90
7	FV811 Jumbo	SZPATUŁKA Z PLASTIKOWĄ RĄCZKĄ I GUMOWYM ZAKOŃCZENIEM cm.32	18,90
		*** ABY ZAMÓWIĆ GAŁKOWNICĘ NALEŻY DODAĆ ZA KODEM LICZBĘ WSKAZANĄ W OPISIE PONIŻEJ	
		008 = ŁYŻKA Ø 79 mm GAŁKA LODÓW O WADZE: 125 gr	
		012 = ŁYŻKA Ø 65 mm GAŁKA LODÓW O WADZE: 84 gr	
		016 = ŁYŻKA Ø 61 mm GAŁKA LODÓW O WADZE: 63 gr	
		020 = ŁYŻKA Ø 56 mm GAŁKA LODÓW O WADZE: 50 gr	
		024 = ŁYŻKA Ø 51 mm GAŁKA LODÓW O WADZE: 42 gr	
		030 = ŁYŻKA Ø 49 mm GAŁKA LODÓW O WADZE: 33 gr	
		036 = ŁYŻKA Ø 46 mm GAŁKA LODÓW O WADZE: 28 gr	
		040 = ŁYŻKA Ø 44 mm GAŁKA LODÓW O WADZE: 25 gr	
		045 = ŁYŻKA Ø 42 mm GAŁKA LODÓW O WADZE: 22 gr	
		050 = ŁYŻKA Ø 39 mm GAŁKA LODÓW O WADZE: 20 gr	
		100 = ŁYŻKA Ø 28 mm GAŁKA LODÓW O WADZE: 10 gr	
8	FV110/5	ŁOPATKA ZE STALI NIERDZEWNEJ Z PLASTIKOWĄ RĄCZKĄ NIEBIESKA cm. 26	19,90
9	FV110/3	ŁOPATKA ZE STALI NIERDZEWNEJ Z PLASTIKOWĄ RĄCZKĄ ZIELONA cm. 26	19,90
10	FV110/6	ŁOPATKA ZE STALI NIERDZEWNEJ Z PLASTIKOWĄ RĄCZKĄ ŻÓŁTA cm. 26	19,90
11	FV110/2	ŁOPATKA ZE STALI NIERDZEWNEJ Z PLASTIKOWĄ RĄCZKĄ CZERWONA cm. 26	19,90
12	FV110/4	ŁOPATKA ZE STALI NIERDZEWNEJ Z PLASTIKOWĄ RĄCZKĄ POMARAŃCZOWA cm. 26	19,90
13	FV110/7	ŁOPATKA ZE STALI NIERDZEWNEJ Z PLASTIKOWĄ RĄCZKĄ FUKSJA cm. 26	19,90
14	FV110/1	ŁOPATKA ZE STALI NIERDZEWNEJ Z PLASTIKOWĄ RĄCZKĄ PRZEZROCZYSTA cm. 26	19,90
15	0.44.01.21E	ŁOPATKA ZE STALI NIERDZEWNEJ Z PLASTIKOWĄ RĄCZKĄ WĄSKA cm. 26	42,30
16	0.44.01.22E	ŁOPATKA ZE STALI NIERDZEWNEJ Z PLASTIKOWĄ RĄCZKĄ cm. 21,5	37,60

